

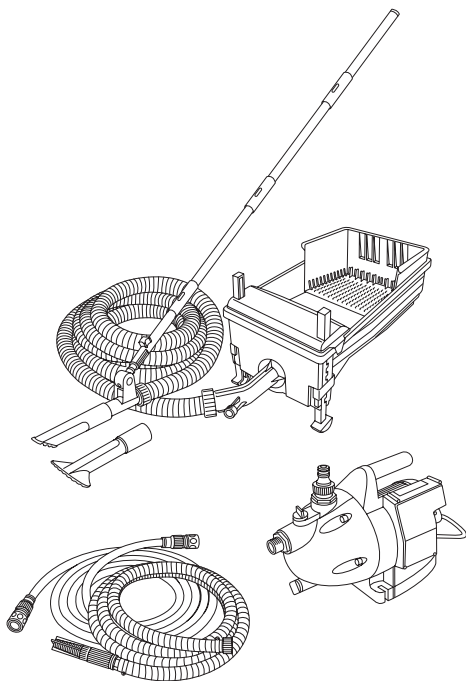

Odkurzacz do oczka wodnego, nr art. 7940
Odkurzacz do oczka wodnego - zestaw, nr art. 7941



Instrukcja obsługi

Art. nr 7940 - Odkurzacz do oczka wodnego

Art. nr 7941 - Odkurzacz do oczka wodnego - zestaw

Instrukcja obsługi jest podstawowym wyposażeniem urządzenia.

GARDENA auqomotion



Przed uruchomieniem należy dokładnie przeczytać instrukcję obsługi, zapoznać się z urządzeniem i podstawowymi zasadami bezpieczeństwa.

Dzieci i młodzież poniżej 16 roku życia oraz osoby, które nie zapoznały się z instrukcją obsługi nie mogą obsługiwać urządzenia i powinny się trzymać od niego z daleka.

Prosimy zachować instrukcję obsługi.

Spis treści:

1. Zakres zastosowania odkurzacza do oczka wodnego
2. Wskazówki bezpieczeństwa
3. Części i sposób funkcjonowania odkurzacza
4. Montaż
5. Uruchomienie i obsługa
6. Czyszczenie
7. Usuwanie zakłóceń
8. Osprzęt
9. Dane techniczne
10. Gwarancja

1. ZAKRES ZASTOSOWANIA ODKURZACZA DO OCZKA WODNEGO

Przeznaczenie:

Odkurzacz do oczka wodnego przeznaczony jest do prywatnego użytku w domu i prywatnych ogrodach. Wykorzystujemy go do usuwania zanieczyszczeń o wielkości do 30mm, glonów nitkowatych, liści i mułu z przydomowych oczek wodnych, jak również do usuwania dużych zanieczyszczeń z basenów.



Uwaga! Odkurzacz do oczka wodnego GARDENA nie może być wykorzystywany do pracy ciągłej (np. zastosowanie w przemyśle, nieprzerwane zasysanie).

2. WSKAZÓWKI BEZPIECZEŃSTWA

- **Należy przeczytać dokładnie instrukcję obsługi pompy i przestrzegać zamieszczonych w niej wskazówek bezpieczeństwa.**
- W czasie pracy przy oczku wodnym należy ustawiać się zawsze w bezpiecznym miejscu.
- Unikać pracy przy stale napężonym wężu.
- Unikać wciągania dużych zanieczyszczeń mogących doprowadzić do zatkania węża do brudnej wody.

3. CZĘŚCI I SPOSÓB FUNKCJONOWANIA ODKURZACZA

1. Armatura ssąca (szara)
2. Pompa
3. Wąż pośredni
4. Króciec podłączeniowy
5. Pojemnik filtrujący
6. Wąż pływający do brudnej wody (przezroczysty)
7. Dysze zasysające do czyszczenia powierzchniowego i do czyszczenia trudno dostępnych miejsc
8. Kosz zbierający
9. Sitko filtra
10. Trzonek combisystem

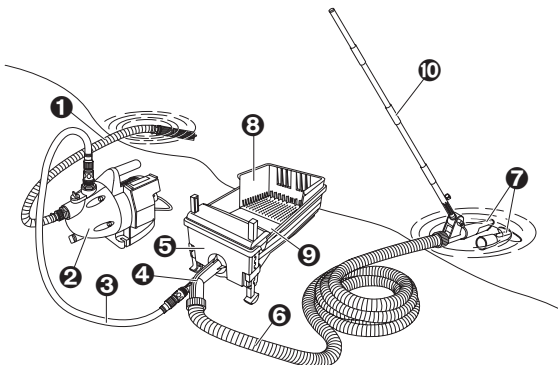

Pompa zasysa wodę z oczka (2) przy pomocy armatury ssącej (1) pompuje poprzez wąż pośredni (3) i króciec podłączeniowy (4) do pojemnika filtrującego (5). Strumień wody wytwarza w króćcu podłączeniowym (4) podciśnienie w węży pływającym do brudnej wody (6).

Za pomocą dysz zasysających (7) będzie zasysana brudna woda i poprzez wąż do brudnej wody (6) i króciec podłączeniowy (4) wpłynie ona do sitka filtra i do kosza zbierającego. Woda zostaje tutaj oddzielona od zanieczyszczeń.
(Oczyszczona woda nie nadaje się do picia.)

Oczyszczona woda wpływa ponownie do oczka wodnego, w ten sposób nie tracimy wody z oczka wodnego i równowaga biologiczna w oczku pozostaje niezachwiana.

Omyłkowo można wciągnąć do "odkurzacza" małe organizmy żywe (np. ślimaki wodne, chrząszcze), które można wyjąć z otwartego kosza zbierającego i włożyć do oczka wodnego.

Zanieczyszczenia i muł wyciągnięte z oczka można umieścić w kompoście.

4. MONTAŻ

Montowanie pojemnika filtrującego:

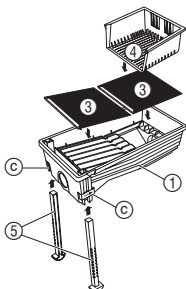

1. Boczne klamki (a) odgiąć od pojemnika filtrującego i wyjąć osłonę zabezpieczającą przed opryskaniem podczas czyszczenia.
2. Sitko filtrujące (3) włożyć do pojemnika filtrującego zaczepami do dołu.
3. Kosz zbierający (4) umieścić w pojemniku filtrującym.
4. Czerwone zabezpieczenia © przycisnąć w kierunku wskazanym przez strzałkę i nogi pojemnika (5) (boczne nacięcia na zewnątrz) wsunąć od dołu do pojemnika filtrującego (1).

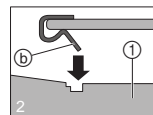
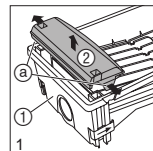

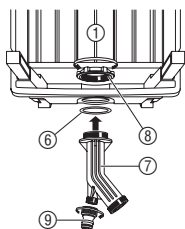

5. Uszczelkę (6) włożyć na króciec podłączeniowy (7).
6. Króciec podłączeniowy (7) wsunąć od przedniej strony do pojemnika filtrującego (1).
7. Pierścień gwintu (8) przykręcić od wewnątrz do króćca podłączeniowego (7).
8. Małe przyłącze kranowe (9) przykręcić do króćca podłączeniowego (7).
9. Osłonę zabezpieczającą przed opryskaniem (2) włożyć od góry na nogi pojemnika filtrującego (5) do momentu kiedy klamkerki (a) ponownie zaskoczą.

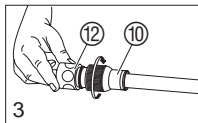
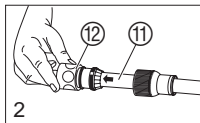
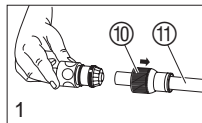
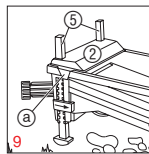

Zamontowanie węża pośredniego (tylko dla zestawu 7940):

1. Nakrętkę złączkową (10) nałożyć na wąż pośredni (11).
2. Wąż pośredni (11) włożyć do złączki (12) do momentu wycucia oporu.
3. Nakrętkę złączkową (10) przykręcić ręcznie do złączki.
4. Powtórzyć te same czynności na drugim końcu węża.

Zamontowanie trzonka (tylko dla 7940):

1. Trzy rurki (13) i rurkę ze śrubą mocującą (14) umieścić w tulei łączącej (15) tak aby otwory (d) się pokryły.
2. Wszystkie tuleje łączące (15) przykręcić do rurek (13)/(14) dwoma śrubami.
3. Końcówkę (16) wcisnąć w otwór na końcu trzonka.

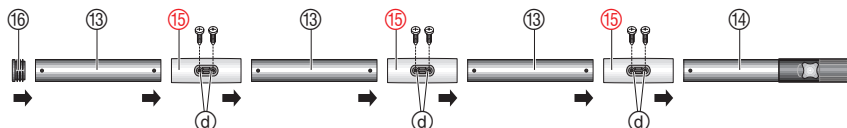

Przyłączenie wężu do pojemnika filtrującego:

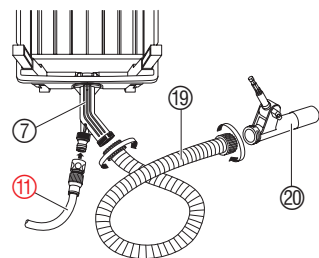

1. Wąż pośredni (11) podłączyć do króćca podłączeniowego (7).
2. Dla bezpieczeństwa zwrócić uwagę aby uszczelki (18) znalazły się w nakrętce złączkowej przezroczystego węża do brudnej wody (19).
3. Przezroczysty wąż do brudnej wody (19) przykręcić do króćca podłączeniowego (7).
4. Przyłączenie trzonka / dyszy (20) przykręcić do węża do brudnej wody (19).

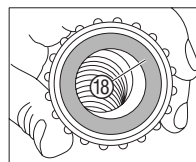

5. URUCHOMIENIE I OBSŁUGA

Ustawienie pompy:



Eksplatacja pompy w basenach i oczkach wodnych i w podobnych miejscach jest dopuszczalna tylko, po podłączeniu poprzez różnicowy wyłącznik ochronny (FI wyłącznik) (DIN VDE 0100-702 i 0100-738).

Pompę należy ustawić stabilnie, w miejscu bezpiecznym przed zalaniem i podłączyć do sieci.

230V kabel musi być rozłożony na suchym podłożu i nie może być przeciągnięty do wody. Pompa musi być również zabezpieczona przed przewróceniem się do wody.

Podłączenie armatury ssącej i węża do brudnej wody:

Uwaga! Przed uruchomieniem pompy należy przeczytać dokładnie instrukcję obsługi i zwrócić uwagę na wskazówki bezpieczeństwa w niej zawarte.

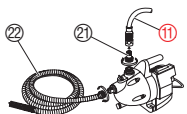

1. Przykręcić duże przyłącze kranowe (21) po stronie tłocznej (G 1) pompy.
2. Przyłączyć armaturę ssącą (22) i wąż pośredni (11). (Należy uważać na dane znajdujące się w instrukcji obsługi pompy.)

Ustawienie pojemnika filtrującego:

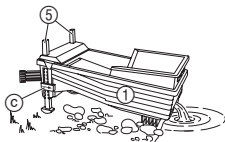

3. Pojemnik filtrujący (1) ustawić na brzegu oczka wodnego w taki sposób, żeby otwór, przez który wypływa woda skierowany był w kierunku wody. Pojemnik filtrujący nie może być ustawiony wyżej niż 50 cm od lustra wody. Najlepszy wynik osiągnie się, gdy ustawi się pojemnik filtrujący na poziomie lustra wody.
4. Czerwone zabezpieczenia © przesunąć w kierunku wskazanym przez strzałki i nogi pojemnika (5) ustawić w taki sposób, aby pojemnik filtrujący (1) był lekko pochylony ku powierzchni wody.
5. Filtr zasysający (23) armatury ssącej (22) całkowicie zanurzyć w oczku wodnym (w obrębie wody przeźroczystej).
6. Wybraną dyszę zasysającą (24) włożyć na przyłączenie trzonka / dyszy (20).
 - a) dysza do czyszczenia powierzchni płaskich
 - b) dysza do czyszczenia trudno dostępnych miejsc.
7. Trzonek combisystem (25) włożyć do przyłączenia trzonka / dyszy i przykręcić śrubę zaciskową (14). Ustawić odpowiednio kąt pracy.
8. Pompę GARDENA 1426 zawartą w zestawie napęlić 2l wody. (Inne pompy należy eksploatować zgodnie z wskazówkami zawartymi w instrukcji obsługi).
9. Uruchomić pompę.

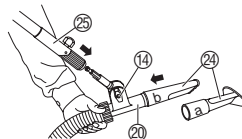

10. Dyszę zasysającą (24) trzymać zanurzoną całkowicie pod wodą, tak żeby wąż do brudnej wody (19) pozostał płasko rozłożony na ziemi.
Prawidłowa funkcja "odkurzacza" ustawi się kiedy pęcherzyki powietrza znikną z węża do brudnej wody.

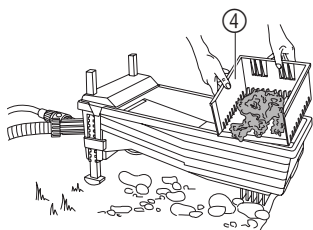

Kiedy poziom wody w koszu zbierającym (4) podnosi się, powinno się wyjąć kosz zbierający i opróżnić go, a sitko filtra powinno zostać oczyszczone (patrz 6. "Czyszczenie").

Im wyższy stopień zanieczyszczenia oczka i im większy staw kosz zbierający musi być częściej opróżniany. W celu zapobieżenia zatkania się węża do brudnej wody powinno się wyeliminować zagięcia węża.

6. CZYSZCZENIE

Czyszczenie węża do brudnej wody:

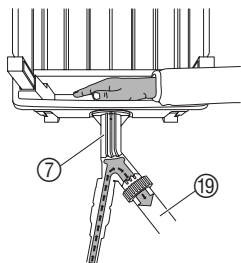

Zabrudzone części powinny się po zakończeniu pracy oczyścić.

- Kiedy pompa jest włączona należy króciec podłączeniowy przytrzymać ręką. Woda z węża pośredniego zostanie podana do węża do brudnej wody i w ten sposób zostanie on oczyszczony od wewnątrz.
- Wąż do brudnej wody (19) oczyścić z zewnątrz ze szlamu, a następnie umyć pod bieżącą wodą.

Czyszczenie kosza zbierającego i sitka filtra:

- Wyjąć kosz zbierający i sitko filtra z pojemnika filtrującego, oczyścić z mułu i umyć pod bieżącą wodą. Podczas czyszczenia sitka filtra nie mogą zostać zginane.
- Armaturę ssącą, dysze zasysające, trzonek combisystem i wężę oczyścić z mułu i umyć pod bieżącą wodą.

Czyszczenie pompy:

Uwaga! Należy przeczytać dokładnie instrukcję obsługi pompy i przestrzegać zawartych w niej wskazówek bezpieczeństwa.

7. USUWANIE ZAKŁÓCEŃ

Uwaga! Podczas usuwania zakłóceń należy wyłączyć pompę!

Zakłócenie	Możliwa przyczyna	Postępowanie
Czas zasysania jest dłuższy niż 30 sek.	Wąż do brudnej wody nie jest ułożony płasko na ziemi lub przez wąż zasysane jest powietrze.	Sprawdzić uszczelki i połączenia i ułożyć płasko wąż do brudnej wody.
Bрудna woda nie zostaje zasysana	Pojemnik filtrujący stoi wyżej niż 50 cm od lustra wody.	Pojemnik filtrujący ustawić na poziomie lustra wody.
	Połączenia węży są nieszczelne.	Sprawdzić połączenia węży i prawidłowo przycocować wąż zasysający i wąż do brudnej wody.
	Dysza zasysająca lub wąż do brudnej wody są zatkane.	Wyczyścić dyszę zasysającą lub wąż do brudnej wody (patrz 6. „Czyszczenie”).
Woda wypływa poza krawędzie odkurzacza do oczka wodnego	Sitka filtrujące są zatkane.	Opróżnić kosz zbierający i wyczyścić sitka.
Pompa nie włącza się	Pompa jest uszkodzona.	Patrz instrukcja obsługi pompy.

W przypadku wystąpienia innych zakłóceń prosimy o skontaktowanie się z serwisem GARDENA.

8. OSPRZĘT

	Zalecany osprzęt	
GARDENA combisystem trzonki teleskopowe	maksymalna długość do 3,9 m	Art. nr 3711 / 3712
	Niezbędny osprzęt dla odkurzacza do oczka wodnego (Art. nr 7941)	
Pompa ogrodowa	min. wydajność 3300l/h i ciśnienie 4 bary	Np. GARDENA Pompa ogrodowa Art. nr 1426
Wąż ogrodowy 3/4"	ok. 5 m długości	Np. GARDENA Wąż Cord Art. nr 4572
GARDENA combisystem trzonek	Do podłączenia przyłączenia trzonka / dyszy	Cs- aluminiowe trzonki ergonomiczne Art. nr 3745 / 3735 Cs – trzonki aluminiowe Art. nr 3713 / 3715 Cs – trzonki drewniane Art. nr 3703 / 3705 / 3708
Przyłącze kranowe dla węża ogrodowego	Do podłączenia węża pośredniego	Np. GARDENA przyłącze kranowe Art. nr 2802
Armatura ssąca	Wyposażona w filtr ssący do zasysania wody z oczka wodnego.	Np. GARDENA armatura ssąca do pompy Art. nr 1411
Przyłącza dla węża pośredniego	Do przyłączenia pośredniego węża do pompy i pojemnika filtrującego	Np. GARDENA Profi System szybkozłączce 2 x Art. nr 2817

9. DANE TECHNICZNE

Max. wysokość ustawienia ponad lustro wody:	50 cm
Max. ilość pompowanej brudnej wody:	3000 l/h (dla art. 1426)
Max. wielkość zasasyanych cząsteczek:	30 mm
Przyłączenie węża pośredniego na pojemniku filtrującym:	G 3/4" - gwint
Przełączenie węża do brudnej wody na pojemniku filtrującym:	G 1 1/2" - gwint

10. GWARANCJA

Firma GARDENA udziela na zakupiony artykuł 12 miesięcy gwarancji (od daty zakupu). W ramach gwarancji będą usuwane bezpłatnie wszelkie usterki pod warunkiem, że urządzenie jest eksploatowane zgodnie z przeznaczeniem i zgodnie z zasadami opisanymi w instrukcji obsługi. Gwarancją niniejszą objęte są usterki produktu spowodowane wadami materiałowymi lub błędami produkcyjnymi. Wszelkie usterki produktu ujawnione w okresie gwarancji będą usunięte w jednym z Autoryzowanych Punktów Serwisowych w możliwie najkrótszym czasie, nie dłuższym jednak niż 14 dni roboczych od daty dostarczenia urządzenia do serwisu.

Gwarancją nie są objęte:

- naprawy urządzeń, w których uszkodzenia powstały na skutek:
 - a. niewłaściwej obsługi lub eksploatacji niezgodnej z przeznaczeniem
 - b. działania siły wyższej (pożar, powódź, wyładowania atmosferyczne, itp.)
 - c. mechanicznego uszkodzenia produktu i wywołanych nim wad
 - d. napraw dokonywanych przez osoby inne niż Autoryzowane Punkty Serwisowe
- urządzenia, w których dokonano samowolnych zamian podzespołów z innych urządzeń oraz urządzenia, których kartę gwarancyjną zatarto, zamazano lub zmieniono

Gwarancja nie obejmuje części zużywających się.

W przypadku reklamacji kartę gwarancyjną przesłać razem z urządzeniem.

Zwracamy Państwa uwagę na fakt, iż nie odpowiadamy za szkody wyrządzone przez nasze urządzenia, jeżeli powstały one na skutek nieodpowiedniej naprawy albo zastosowania podczas wymiany nieoryginalnych części GARDENA lub części nie polecanych przez nas oraz jeżeli naprawa nie została dokonana przez serwis GARDENA lub autoryzowanego fachowca. Podobne ustalenia obowiązują w przypadku części uzupełniających i osprzętu.

Producent: GARDENA
Kress + Kastner GmbH
Niemcy, Ulm

Importer: GARDENA
Polska Sp. z o.o.
Szymanów 9d
05-532 Baniocha